



Normas: EN 60598-1, EN 60598-2-2



d1,0mE

DESCRIÇÃO DO PRODUTO

Áreas de Aplicação: Espaços Comerciais e de Negócios, Edifícios públicos, Espaços Residenciais, Escritórios, Restauração e Hotelaria, Espaços para a Arte e Cultura.

Montagem: Encastrar de Teto.

Distribuição de Luz: Direta.



Fonte de Luz: Lâmpada LED, halogéneo (G53) ou CDM-R111 (GX8.5).

Fonte de Alimentação: Equipamento eletrónico, 220-240VAC-50/60Hz. Transformador de 12V incluído para G53.



Materiais: Corpo: Chapa de aço.

Acabamento: Revestido a epoxi poliéster.



KUUT / T A1 - (Código de encomenda do corpo 9012201000)

	LÂMP.*		W	FEIXE ↙	AxBxC (mm)		Kg	CÓDIGO
	LED 12V	G53	10/15	24/40	151x150x158	153x152	1,8	90067.U112.I
	HAL 12V	G53	45/60	24/45	151x150x158	153x152	1,8	90067.U100.I
	CDM-R111	GX8.5	35	10/40	151x150x158	153x152	1,8	90067.A135.A
		GX8.5	70	10/40	151x150x158	153x152	1,8	90067.A170.A

KUUT / T A2 - (Código de encomenda do corpo 9012202000)

	LÂMP.*		W	FEIXE ↙	A1xB1xC (mm)		Kg	CÓDIGO
	LED 12V	G53	10/15	24/40	290x150x158	292x152	2,2	90067.U112.I
	HAL 12V	G53	45/60	24/45	290x150x158	292x152	2,2	90067.U100.I
	CDM-R111	GX8.5	35	10/40	290x150x158	292x152	2,2	90067.A135.A
		GX8.5	70	10/40	290x150x158	292x152	2,2	90067.A170.A

KUUT / T A3 - (Código de encomenda do corpo 9012203000)





	LÂMP.*		W	FEIXE ↙	A2xB2xC (mm)		Kg	CÓDIGO
	LED 12V	G53	10/15	24/40	430x150x158	432x152	2,9	90067.U112.I
	HAL 12V	G53	45/60	24/45	430x150x158	432x152	2,9	90067.U100.I
	CDM-R111	GX8.5	35	10/40	430x150x158	432x152	2,9	90067.A135.A
		GX8.5	70	10/40	430x150x158	432x152	2,9	90067.A170.A

* Lâmpadas não incluídas.

Exemplo para encomenda: 9012204000 (CÓDIGO DE ENCOMENDA DO CORPO) + (x4)90067.U112.I (CÓDIGO) + W (COR/ACABAMENTO)

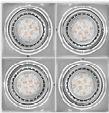
Reservamos o direito de fazer possíveis alterações técnicas sem aviso prévio. Dados eléctricos/ópticos estão sujeitos a uma tolerância de +/-10%.

KUUT / T A4 - (Código de encomenda do corpo 9012204000)

	LÂMP.*		W	FEIXE 	A3xB3xC (mm)		Kg	CÓDIGO
	LED 12V	G53	10/15	24/40	298x298x158	300x300	3,5	90067.U112.I
	HAL 12V	G53	45/60	24/45	298x298x158	300x300	3,5	90067.U100.I
	CDM-R111	GX8.5	35	10/40	298x298x158	300x300	3,5	90067.A135.A
		GX8.5	70	10/40	298x298x158	300x300	3,5	90067.A170.A

Nota:
Para encomendar o produto completo indicar o código de encomenda do corpo mais o código da lâmpada.
Para utilização de transformador eletrónico de 35 - 105W (G53) recomenda-se lâmpadas PHILIPS.

COR / ACABAMENTO

Código	Descrição
W	Branco (RAL 9016) **
B	Preto (RAL 9005) **
G	Cinzentos (RAL 9006) **

OPÇÕES

Código	Descrição
--	Opção com lâmpadas.

DETALHES



Detalhe do downlight

FOTOMETRIA



DIMENSÕES

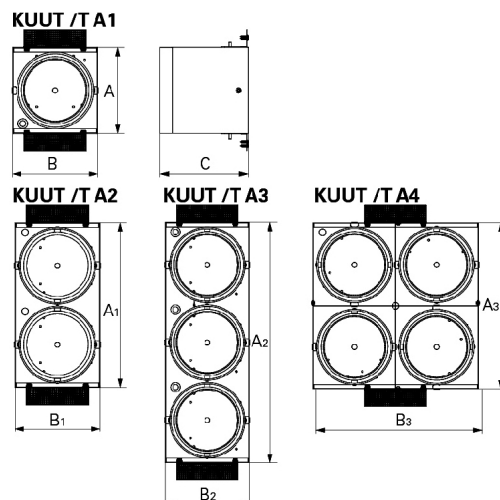

PARA ESPECIFICAR:

Downlight quadrado ou retangular sem aro de remate (trimless) orientável para encastrar. Aplicação em "cluster" simples/duplo/ triplo/quádruplo. Lâmpadas não incluídas – Indelague KUUT / T.

Reservamos o direito de fazer possíveis alterações técnicas sem aviso prévio. Dados eléctricos/ópticos estão sujeitos a uma tolerância de +/-10%.